

Einbauanleitung für Luken und Fenster

LEWMAR®

www.lewmar.com

Einführung

Der Einbau einer neuen Luke bzw. eines Fensters kann sich recht einfach gestalten und lohnt sich. Mit Hilfe dieser klaren Anweisungen lässt sich diese Aufgabe einfach bewältigen. Vergessen Sie jedoch nicht, dass der wichtigste Teil beim Einbau einer neuen Luke die Vorplanung ist.

Bevor Sie Ihre Luke bzw. das Fenster bestellen können, sind ein paar einfache Messungen durchzuführen. Beim Ersetzen einer alten Luke messen Sie bitte sowohl die Luke, als auch die Öffnung sorgfältig aus und wählen Sie danach die geeignete Größe.

Falls Sie einen direkten Ersatz für eine vorhandene Lewmar Luke brauchen, beachten Sie bitte, dass die Standardeinbaugrößen zwar unverändert sind, die Eckenrundung jedoch bei bestimmten Modellen etwas anders ausfallen kann. Sollte es nicht möglich sein eine genau passende Luke bzw. Fenster zu finden, müssen Sie unter Umständen einen Zwischenrahmen aus Holz fertigen.

Bei der Bestimmung der Einbaustelle für eine neue Luke ist darauf zu achten, dass die Decksoberfläche in den Grenzen ± 1 mm flach ist. Zusätzlich ist zu bedenken, dass die Boots konstruktion durch das Erstellen einer neuen Öffnung geschwächt werden kann. Luken und Fenster können nicht als Versteifungselemente betrachtet werden. Daher empfiehlt es sich das Deck ausreichend zu versteifen, damit es sich unter rauen Wetterbedingungen nicht verziehen kann. Falls bezüglich der Einbaustelle für die Luke irgendwelche Zweifel bestehen, lohnt es auf jeden Fall einen Yachtkonstrukteur oder einen Sachverständigen hinzuziehen.

Um einen einfachen und eleganten Abschluss im Bootsinneren zu erreichen sind ABS-Kunststoff und Aluminium Innerahmen lieferbar. Der Einbausatz wird komplett mit Fliegengitter geliefert.



ABS-Kunststoff Zierbekleidung



Innerahmen mit Rollo und Fliegengitter

Diese Anleitung hilft Ihnen bei der Wahl einer bestimmten Luke bzw. eines Fensters. Sie müssen zunächst allerdings in diesem Handbuch die Hinweise zu Einbaustellen für Luken und Fenster lesen, da die Einbaumöglichkeiten der einzelnen Produkte CE Richtlinien unterliegen.

Mit Hilfe dieser einfachen und bebilderten Anleitung gestaltet sich die Auswahl einer passenden Luke einfach. Es kommt beim Einbau jedoch hauptsächlich auf gute Planung und richtiges Werkzeug an.

Welche Luke?

Zum Austausch bzw. nachträglichen Einbau einer Luke bietet Lewmar ein umfassendes Sortiment in vielen Größen mit Normal- und Niedrigprofil an.

Luke mit Niedrigprofil

Abbildung 1

Die Niedrigprofil-Luken besitzen ein zierlicheres Styling und schnittiges Aussehen. Die kleineren Belüftungsluken sind an jeder beliebigen Stelle auf dem Deck eines Segelboots einbaufähig, während die größeren Luken sogar als Vorderdeckluken auf kleineren Yachten dienen können. Die Luke ist ebenfalls mit dem speziellen Lewmar Abdichtungssystem zum problemlosen Austausch der Plexiglasscheibe ausgestattet.

Luke mit Normalprofil

Abbildung 2

Obwohl beide Varianten der Luke ein identisches Styling besitzen, bietet das Normalprofil aufgrund des dickeren Plexiglas und des tiefergezogenen Rahmens größere Robustheit. Dieses Produkt eignet sich besonders für das Vorderdeck auf größeren Hochseeyachten. Die Luke ist außerdem mit dem speziellen Lewmar Abdichtungssystem ausgestattet und ermöglicht so einen problemlosen Austausch der Plexiglasscheibe.

Ocean Luke

Abbildung 3

Die Ocean Luke ist gekennzeichnet durch klassisches Styling und robuste Konstruktion und bietet perfekten Schutz gegen die Elemente. Ocean Luken von Lewmar sind auf tausenden von Booten auf der ganzen Welt montiert.

Rollo/Fliegengitter

Abbildung 4-7

Das neue Rollo/Fliegengitter ist ein widerstandsfähiges Lukenzubehör, das zugleich also Lichtschutz und Fliegengitter besitzt. Das Rollo (Jalousie) ermöglicht Spaltbelüftung und verfügt über ein einfach anzubringendes System für die Fliegengitter. Es ist auf allen mit Lewmar Luken ausgerüsteten Motor- und Segelbooten einsetzbar.



So markierte Luken besitzen Lewmar's einzigartiges Dichtungssystem welches ein einfaches Austauschen der Acrylscheibe durch abnehmen des Rahmens erlaubt.



Abbildung 1



Abbildung 2



Abbildung 3



Abbildung 4



Abbildung 5



Abbildung 6



Abbildung 7



Welches Fenster?

Standard Fenster

Abbildung 8

Das Standard Fenster mit einheitlichem Styling rundet unser Sortiment ab. Es eignet sich besonders für Fahrtenboote. Neben konkurrenzfähigem Preis bietet diese Modellreihe Eleganz, leichte Handhabung und einfachen Einbau. Ideal zum Ersetzen der älteren Standard Fenster.



Abbildung 8

Atlantic Fenster

Abbildung 9

Die Fenster aus der Reihe "Atlantic" zeichnen sich nicht nur durch klare Linienführung sondern auch durch klare Sicht durch das Fenster aus. Das Plexiglasfenster besitzt einen Aluminiumrahmen und ist durch die damit einhergehende Zuverlässigkeit für den CE-Bereich 1 in den Größen 10 bis 32 geeignet.



Abbildung 9

Edelstahl-Portlight

Abbildung 10

Das Edelstahl-Portlight verfügt über einen hochglänzend polierten Außenrahmen aus Edelstahl. Da die Griffe und Scharniere identisch wie beim Standard Portlight angebracht sind, wird die Sicht durch die Scheibe nicht eingeschränkt.



Abbildung 10

Alle Fenster und fest eingebauten Fenster werden komplett mit Befestigungselementen und Fliegengitter geliefert (mit Ausnahme der neuen Standard Fenster in Größe 4 – links/rechts). Bei diesen Modellen ist kein Fliegengitter lieferbar.

CE Entspricht allen maßgeblichen Bestimmungen der internationalen ISO/DIS Norm 12216.2(E).
Approved Diese Norm bezieht sich auf die wesentlichen Sicherheitsanforderungen der Sportboote-Richtlinie 94/25/EC.

Siehe letzte Seite.

Beschreibung und Maße der Luken und Fenster

| Artikelnummer | Größe | Gesamtgröße | | | | | | Geänderte Öffnungsgröße bei Verwendung eines Innenrahmens | | | | | | Die folgenden Zeichnungen enthalten die Einbaumaße für Normal- und Niedrigprofil-Luken. In den Angaben geben Sie Einbaulänge, Einbaubreite und Radien. | |
|---------------|-------|------------------------|------------|-------------|-----------|-------------|--------------------------|---|---------------------------|--------------------|----|----|----|--|----|
| | | Grundrahm enflansch | X Länge | Y Breite | Z Höhe | R Radius | X1 Öffnungs- länge | Y1 Öffnungs- breite | R1 Öffnungs- radius | Öffnungs- tiefe | | | | | |
| | | mm | in | mm | in | mm | in | mm | in | mm | in | mm | in | mm | in |

Low Profile Luken

| | | | | | | | | | | | | | | | | | |
|-----------|----|----|------|-----|----------|------------------|----------------------|----|---|------|-------|------------------|----------|------|----------|------|---------|
| 39900030 | 00 | 15 | 9/16 | 281 | 1 11/16 | 281 | 1 11/16 | 25 | 1 | 72.5 | 2 7/8 | 211 | 8 5/16 | 211 | 8 5/16 | 42.5 | 1 11/16 |
| 39903030 | 03 | 15 | 9/16 | 246 | 9 11/16 | 301 | 11 7/8 | 25 | 1 | 72.5 | 2 7/8 | 176 | 6 15/16 | 231 | 9 1/8 | 42.5 | 1 11/16 |
| 39910030 | 10 | 15 | 9/16 | 330 | 12 | 330 | 12 | 25 | 1 | 72.5 | 2 7/8 | 260 | 10 1/4 | 260 | 10 1/4 | 42.5 | 1 11/16 |
| 39920030 | 20 | 15 | 9/16 | 272 | 10 11/16 | 417 | 16 7/16 | 25 | 1 | 72.5 | 2 7/8 | 202 | 7 15/16 | 347 | 13 11/16 | 42.5 | 1 11/16 |
| 39930030 | 30 | 15 | 9/16 | 397 | 15 5/8 | 527 | 20 3/4 | 25 | 1 | 72.5 | 2 7/8 | 327 | 12 7/8 | 457 | 18 | 42.5 | 1 11/16 |
| 39940030 | 40 | 15 | 9/16 | 491 | 19 5/16 | 491 | 19 5/16 | 25 | 1 | 72.5 | 2 7/8 | 421 | 16 9/16 | 421 | 16 9/16 | 42.5 | 1 11/16 |
| 39941030* | 41 | 15 | 9/16 | 246 | 9 11/16 | 491 | 19 5/16 | 25 | 1 | 72.5 | 2 7/8 | 176 | 6 15/16 | 421 | 16 9/16 | 42.5 | 1 11/16 |
| 39944030 | 44 | 15 | 9/16 | 512 | 20 3/16 | 512 | 20 3/16 | 25 | 1 | 72.5 | 2 7/8 | 442 | 17 3/8 | 442 | 17 3/8 | 42.5 | 1 11/16 |
| 39950030 | 50 | 15 | 9/16 | 447 | 17 5/8 | 577 | 22 11/16 | 25 | 1 | 72.5 | 2 7/8 | 377 | 14 13/16 | 507 | 19 15/16 | 42.5 | 1 11/16 |
| 39954030 | 54 | 15 | 9/16 | 462 | 18 3/16 | 577 | 22 11/16 | 25 | 1 | 72.5 | 2 7/8 | 392 | 15 7/16 | 507 | 19 15/16 | 42.5 | 1 11/16 |
| 39960030 | 60 | 15 | 9/16 | 577 | 22 11/16 | 577 | 22 11/16 | 25 | 1 | 72.5 | 2 7/8 | 507 | 19 15/16 | 507 | 19 15/16 | 42.5 | 1 11/16 |
| 39965030* | 65 | 15 | 9/16 | 560 | 22 1/16 | 675 [†] | 26 9/16 [†] | 25 | 1 | 72.5 | 2 7/8 | oben inbegriffen | | 42.5 | 1 11/16 | | |

• Luken auf ebener Fläche montieren ± 1mm. • Montage-Schrauben im unteren Rahmen 5mm Senkkopf (Spax). • Montage-Schrauben im Scharnierbereich M6. • Konter-Platten Art.-Nr. 360061909 für M6. *Artikel mit einem * gekennzeichnet werden auf Bestellung gefertigt. † Max. Breite. †† Min. Breite.

Medium Profile Luken

| | | | | | | | | | | | | | | | | | |
|-----------|----|----|------|-----|---------|-----|---------|----|-------|----|--------|-----|----------|-----|----------|------|---------|
| 39930020 | 30 | 15 | 9/16 | 397 | 15 5/8 | 527 | 20 3/4 | 32 | 1 1/4 | 78 | 3 1/16 | 327 | 12 7/8 | 457 | 18 | 42.5 | 1 11/16 |
| 39940020 | 40 | 15 | 9/16 | 492 | 19 3/8 | 492 | 9 3/8 | 32 | 1 1/4 | 78 | 3 1/16 | 421 | 16 9/16 | 421 | 16 9/16 | 42.5 | 1 11/16 |
| 39944020 | 44 | 15 | 9/16 | 513 | 20 3/16 | 513 | 20 3/16 | 32 | 1 1/4 | 78 | 3 1/16 | 442 | 17 3/8 | 442 | 17 3/8 | 42.5 | 1 11/16 |
| 39950020 | 50 | 15 | 9/16 | 448 | 17 5/8 | 578 | 22 3/4 | 32 | 1 1/4 | 78 | 3 1/16 | 377 | 14 13/16 | 507 | 19 15/16 | 42.5 | 1 11/16 |
| 39954020 | 54 | 15 | 9/16 | 463 | 18 1/4 | 578 | 22 3/4 | 32 | 1 1/4 | 78 | 3 1/16 | 392 | 15 7/16 | 507 | 19 15/16 | 42.5 | 1 11/16 |
| 39960020 | 60 | 15 | 9/16 | 578 | 22 3/4 | 578 | 22 3/4 | 32 | 1 1/4 | 78 | 3 1/16 | 507 | 19 15/16 | 507 | 19 15/16 | 42.5 | 1 11/16 |
| 39970020 | 70 | 15 | 9/16 | 698 | 27 1/2 | 698 | 27 1/2 | 32 | 1 1/4 | 78 | 3 1/16 | 627 | 24 11/16 | 627 | 24 11/16 | 42.5 | 1 11/16 |
| 39977020* | 77 | 15 | 9/16 | 770 | 30 5/16 | 770 | 30 5/16 | 32 | 1 1/4 | 78 | 3 1/16 | 699 | 27 1/2 | 699 | 27 1/2 | 42.5 | 1 11/16 |

Ocean Luken

| | | | | | | | | | | | | | | | | | | |
|-----------|----|------------------------|----|---|-----|----------|-----|----------|------|---------|----|---------|-----|----------|-----|----------|------|---------|
| 39600050* | 0 | Flacher unterer Rahmen | 25 | 1 | 275 | 10 13/16 | 275 | 10 13/16 | 39.5 | 1 9/16 | 69 | 2 11/16 | 201 | 7 15/16 | 201 | 7 15/16 | 34 | 1 5/16 |
| 39600070* | 0 | Flacher unterer Rahmen | 25 | 1 | 275 | 10 13/16 | 275 | 10 13/16 | 39.5 | 1 9/16 | 69 | 2 11/16 | 206 | 8 1/8 | 206 | 8 1/8 | 36.5 | 1 7/16 |
| 39610050 | 10 | Flacher unterer Rahmen | 25 | 1 | 324 | 12 3/4 | 324 | 12 3/4 | 39.5 | 1 9/16 | 75 | 2 15/16 | 255 | 10 1/16 | 255 | 10 1/16 | 40 | 1 9/16 |
| 39610070 | 10 | Flacher unterer Rahmen | 25 | 1 | 324 | 12 3/4 | 324 | 12 3/4 | 39.5 | 1 9/16 | 75 | 2 15/16 | 260 | 10 1/4 | 260 | 10 1/4 | 42.5 | 1 11/16 |
| 39620050 | 20 | Flacher unterer Rahmen | 25 | 1 | 266 | 10 1/2 | 411 | 16 3/16 | 39.5 | 1 9/16 | 69 | 2 11/16 | 197 | 7 3/4 | 342 | 13 7/16 | 34 | 1 5/16 |
| 39620070 | 20 | Flacher unterer Rahmen | 25 | 1 | 266 | 10 1/2 | 411 | 16 3/16 | 39.5 | 1 9/16 | 69 | 2 11/16 | 202 | 7 15/16 | 347 | 13 11/16 | 36.5 | 1 7/16 |
| 39630050 | 30 | Flacher unterer Rahmen | 25 | 1 | 391 | 15 3/8 | 521 | 20 1/2 | 39.5 | 1 9/16 | 75 | 2 15/16 | 322 | 12 11/16 | 452 | 17 13/16 | 40 | 1 9/16 |
| 39630070 | 30 | Flacher unterer Rahmen | 25 | 1 | 391 | 15 3/8 | 521 | 20 1/2 | 39.5 | 1 9/16 | 75 | 2 15/16 | 327 | 12 7/8 | 457 | 18 | 42.5 | 1 11/16 |
| 39640050 | 40 | Flacher unterer Rahmen | 25 | 1 | 485 | 19 1/8 | 485 | 19 1/8 | 39.5 | 1 9/16 | 75 | 2 15/16 | 416 | 16 3/8 | 416 | 16 3/8 | 40 | 1 9/16 |
| 39640070 | 40 | Flacher unterer Rahmen | 25 | 1 | 485 | 19 1/8 | 485 | 19 1/8 | 39.5 | 1 9/16 | 75 | 2 15/16 | 421 | 16 9/16 | 421 | 16 9/16 | 42.5 | 1 11/16 |
| 39644050 | 44 | Flacher unterer Rahmen | 25 | 1 | 509 | 20 1/16 | 509 | 20 1/16 | 43 | 1 11/16 | 76 | 3 | 437 | 17 3/16 | 437 | 17 3/16 | 40 | 1 9/16 |
| 39644070 | 44 | Flacher unterer Rahmen | 25 | 1 | 509 | 20 1/16 | 509 | 20 1/16 | 43 | 1 11/16 | 76 | 3 | 442 | 17 3/8 | 442 | 17 3/8 | 42.5 | 1 11/16 |
| 39650050 | 50 | Flacher unterer Rahmen | 25 | 1 | 444 | 17 1/2 | 574 | 22 5/8 | 43 | 1 11/16 | 76 | 3 | 372 | 14 5/8 | 502 | 19 3/4 | 40 | 1 9/16 |
| 39650070 | 50 | Flacher unterer Rahmen | 25 | 1 | 444 | 17 1/2 | 574 | 22 5/8 | 43 | 1 11/16 | 76 | 3 | 377 | 14 13/16 | 507 | 19 15/16 | 42.5 | 1 11/16 |
| 39654050 | 54 | Flacher unterer Rahmen | 25 | 1 | 459 | 18 1/16 | 574 | 22 5/8 | 43 | 1 11/16 | 76 | 3 | 387 | 15 1/4 | 502 | 19 3/4 | 40 | 1 9/16 |
| 39654070 | 54 | Flacher unterer Rahmen | 25 | 1 | 459 | 18 1/16 | 574 | 22 5/8 | 43 | 1 11/16 | 76 | 3 | 392 | 15 7/8 | 507 | 19 15/16 | 42.5 | 1 11/16 |
| 39660050 | 60 | Flacher unterer Rahmen | 25 | 1 | 574 | 22 5/8 | 574 | 22 5/8 | 43 | 1 11/16 | 76 | 3 | 502 | 19 3/4 | 502 | 19 3/4 | 40 | 1 9/16 |
| 39660070 | 60 | Flacher unterer Rahmen | 25 | 1 | 574 | 22 5/8 | 574 | 22 5/8 | 43 | 1 11/16 | 76 | 3 | 507 | 19 15/16 | 507 | 19 15/16 | 42.5 | 1 11/16 |
| 39670050 | 70 | Flacher unterer Rahmen | 25 | 1 | 694 | 27 3/16 | 694 | 27 3/16 | 43 | 1 11/16 | 76 | 3 | 622 | 24 1/2 | 622 | 24 1/2 | 40 | 1 9/16 |
| 39670070 | 70 | Flacher unterer Rahmen | 25 | 1 | 694 | 27 3/16 | 694 | 27 3/16 | 43 | 1 11/16 | 76 | 3 | 627 | 24 11/16 | 627 | 24 11/16 | 42.5 | 1 11/16 |
| 39677050 | 77 | Flacher unterer Rahmen | 25 | 1 | 767 | 30 3/16 | 767 | 30 3/16 | 43 | 1 11/16 | 76 | 3 | 694 | 27 5/16 | 694 | 27 5/16 | 40 | 1 9/16 |
| 39677070 | 77 | Flacher unterer Rahmen | 25 | 1 | 767 | 30 3/16 | 767 | 30 3/16 | 43 | 1 11/16 | 76 | 3 | 699 | 27 1/2 | 699 | 27 1/2 | 42.5 | 1 11/16 |

Maße der Luken

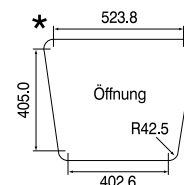
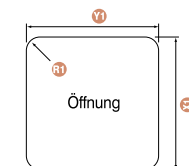
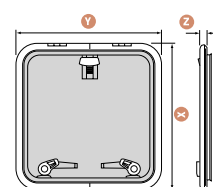

Markieren der Eckenrundung mit Zirkel

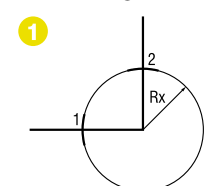

Zirkel auf Radius einstellen

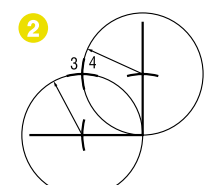

Zwei Kreise markieren

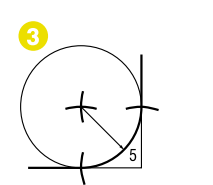

ZirkelEinstellung beibehalten

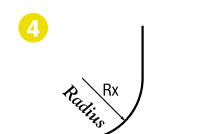

| Artikelnummer | Größe | Beschreibung | Gesamtgröße | | | | Geänderte Öffnungsgröße bei Verwendung eines Innenrahmens | | | | | | |
|---------------|-------|--------------|-------------|----------|----------|----------|---|---------------|----------------|----|----|----|----|
| | | | X | Y | Z | R | X1 | Y1 | R1 | | | | |
| | | | Breite | Länge | Höhe | Radius | Öffnungsbreite | Öffnungslänge | Öffnungsradius | mm | in | mm | in |

Standard Fenster

| | | | | | | | | | | | | | | | | |
|------------|------------|------------|-----|---------------------------------|-----|----------------------------------|---|------|------|--------------------------------|-----|-------------------------------|-----|----------------------------------|------|--------------------------------|
| 393020200' | 0 | Zum öffnen | 176 | 6 ¹⁵ / ₁₆ | 323 | 12 ¹¹ / ₁₆ | 4 | 5/32 | 62 | 2 ⁷ / ₁₆ | 156 | 6 ¹ / ₈ | 303 | 11 ¹⁵ / ₁₆ | 52 | 2 ¹ / ₁₆ |
| 393120200 | 1 | Zum öffnen | 191 | 7 ¹ / ₂ | 367 | 14 ⁷ / ₁₆ | 4 | 5/32 | 62 | 2 ⁷ / ₁₆ | 171 | 6 ³ / ₄ | 347 | 13 ⁵ / ₈ | 52 | 2 ¹ / ₁₆ |
| 393180200 | 1RE | Zum öffnen | 191 | 7 ¹ / ₂ | 367 | 14 ⁷ / ₁₆ | 4 | 5/32 | 95 | 3 ³ / ₄ | 171 | 6 ³ / ₄ | 347 | 13 ⁵ / ₈ | 85.5 | 3 ³ / ₈ |
| 393220200 | 2 | Zum öffnen | 176 | 6 ¹⁵ / ₁₆ | 425 | 16 ³ / ₄ | 4 | 5/32 | 62 | 2 ⁷ / ₁₆ | 156 | 6 ¹ / ₈ | 405 | 15 ¹⁵ / ₁₆ | 52 | 2 ¹ / ₁₆ |
| 393320200 | 3 | Zum öffnen | 191 | 7 ¹ / ₂ | 449 | 17 ¹¹ / ₁₆ | 4 | 5/32 | 62 | 2 ⁷ / ₁₆ | 171 | 6 ³ / ₄ | 429 | 16 ⁷ / ₈ | 52 | 2 ¹ / ₁₆ |
| 393420200 | 4 | Zum öffnen | 191 | 7 ¹ / ₂ | 646 | 25 ⁷ / ₁₆ | 4 | 5/32 | 62 | 2 ⁷ / ₁₆ | 171 | 6 ³ / ₄ | 627 | 24 ¹¹ / ₁₆ | 52 | 2 ¹ / ₁₆ |
| 393460200* | 4L | Zum öffnen | 195 | 7 ¹¹ / ₁₆ | 708 | 27 ⁷ / ₈ | 4 | 5/32 | 62 | 2 ⁷ / ₁₆ | 175 | 6 ⁷ / ₈ | 688 | 27 ¹ / ₁₆ | 52 | 2 ¹ / ₁₆ |
| 393440200* | 4R | Zum öffnen | 195 | 7 ¹¹ / ₁₆ | 708 | 27 ⁷ / ₈ | 4 | 5/32 | 62 | 2 ⁷ / ₁₆ | 175 | 6 ⁷ / ₈ | 688 | 27 ¹ / ₁₆ | 52 | 2 ¹ / ₁₆ |
| 393520200 | 5 | Zum öffnen | 264 | 10 ³ / ₈ | 449 | 17 ¹¹ / ₁₆ | 4 | 5/32 | 62 | 2 ⁷ / ₁₆ | 244 | 9 ⁵ / ₈ | 429 | 16 ⁷ / ₈ | 52 | 2 ¹ / ₁₆ |
| 393780200* | 7RE | Zum öffnen | 191 | 7 ¹ / ₂ | 425 | 16 ³ / ₄ | 4 | 5/32 | 95.5 | 3 ³ / ₄ | 171 | 6 ³ / ₄ | 405 | 15 ¹³ / ₁₆ | 85.5 | 3 ³ / ₈ |

Standard Fenster – Maße

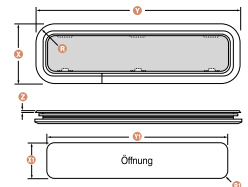

Atlantic Fenster

| | | | | | | | | | | | | | | | | |
|-----------|-----------|------------|-----|-------------------------------|-----|--------------------------------|---|-----|-----|---------------------------------|-----|--------------------------------|-----|----------------------------------|----|--------------------------------|
| 39110090 | 10 | Zum öffnen | 174 | 6 ⁷ / ₈ | 304 | 12 | 6 | 1/4 | 71 | 2 ¹³ / ₁₆ | 154 | 6 ¹ / ₁₆ | 284 | 11 ⁹ / ₁₆ | 61 | 2 ⁹ / ₈ |
| 39130090 | 30 | Zum öffnen | 200 | 7 ⁷ / ₈ | 400 | 15 ³ / ₄ | 6 | 1/4 | 71 | 2 ¹³ / ₁₆ | 180 | 7 ¹ / ₁₆ | 380 | 14 ¹⁵ / ₁₆ | 61 | 2 ⁹ / ₈ |
| 39132090 | 32 | Zum öffnen | 200 | 7 ⁷ / ₈ | 400 | 15 ³ / ₄ | 6 | 1/4 | 100 | 3 ¹⁵ / ₁₆ | 180 | 7 ¹ / ₁₆ | 380 | 14 ¹⁵ / ₁₆ | 90 | 3 ⁹ / ₁₆ |
| 39140090* | 40 | Zum öffnen | 200 | 7 ⁷ / ₈ | 480 | 18 ⁷ / ₈ | 6 | 1/4 | 71 | 2 ¹³ / ₁₆ | 180 | 7 ¹ / ₁₆ | 460 | 18 ¹ / ₈ | 61 | 2 ³ / ₈ |
| 39160090* | 60 | Zum öffnen | 200 | 7 ⁷ / ₈ | 600 | 23 ⁵ / ₈ | 6 | 1/4 | 71 | 2 ¹³ / ₁₆ | 180 | 7 ¹ / ₁₆ | 580 | 22 ¹³ / ₁₆ | 61 | 2 ³ / ₈ |

Edelstahl-Portlight

| | | | | | | | | | | | | | | | | |
|-----------|----------|------------|-----|---------------------------------|-----|----------------------------------|-----|------|-----|-----|--|--|--|--|--|--|
| 393820862 | 8 | Zum öffnen | 196 | 7 ¹¹ / ₁₆ | 452 | 17 ¹³ / ₁₆ | 1.5 | 1/16 | n/a | n/a | | | | | | |
|-----------|----------|------------|-----|---------------------------------|-----|----------------------------------|-----|------|-----|-----|--|--|--|--|--|--|

• Alle Fenster werden mit M5 x 25mm Schrauben geliefert (17-22mm Deckstärke). • Maximale Deckstärke = 34mm, minimale Deckstärke = 7mm. • Achten Sie darauf, daß Portlights auf eine ebene Fläche (± 1mm) montiert werden müssen. • Klares Acrylglas ist erhältlich – bitte nehmen Sie Bezug auf unseren Hauptkatalog! – Siehe unsere Website (www.lewmar.com). * Artikel mit einem * gekennzeichnet werden auf Bestellung gefertigt. Ivory (beige) Innenrahmen enden mit 500 in der Artikelnummer und 200 für einen weißen Innenrahmen.

Maße – Edelstahl-Portlight

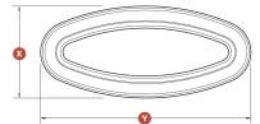

Rollo/Fliegengitter

| Hatch Größe | Verkleidung und Rollo kombiniert | Nur Fliegengitter (für Rollo) | Nur Rollo | A | B | | |
|-------------|----------------------------------|-------------------------------|-----------|----------|----------------------------------|-----------|----------------------------------|
| | | | | Länge mm | in | Breite mm | in |
| 10 | 367710252 | 368710252 | 367710972 | 398 | 15 ¹¹ / ₁₆ | 345 | 13 ⁹ / ₁₆ |
| 20 | 367720252 | 368720252 | 367720972 | 340 | 13 ³ / ₈ | 432 | 17 |
| 30 | 367730252 | 368730252 | 367730972 | 465 | 18 ⁵ / ₁₆ | 542 | 21 ⁵ / ₁₆ |
| 40 | 367740252 | 368740252 | 367740972 | 559 | 22 | 506 | 19 ¹⁵ / ₁₆ |
| 44 | 367744252 | 368744252 | 367744972 | 580 | 22 ¹³ / ₁₆ | 528 | 20 ¹³ / ₁₆ |
| 50 | 367750252 | 368750252 | 367750972 | 515 | 20 ¹ / ₄ | 592 | 23 ⁵ / ₁₆ |
| 54 | 367754252 | 368754252 | 367754972 | 531 | 20 ⁷ / ₈ | 592 | 23 ⁵ / ₁₆ |
| 60 | 367760252 | 368760252 | 367760972 | 645 | 25 ³ / ₈ | 592 | 23 ⁵ / ₁₆ |
| 70 | 367770252 | 368770252 | 367770972 | 765 | 30 ¹ / ₈ | 712 | 28 |

Maße Rollo/Fliegengitter



Querschnitt durch Rollo/Fliegengitter.



Checkliste für den Einbau von Luken und Fenster

Die folgende Checkliste enthält alle Punkte, die bei der Einbauplanung für eine Luke bzw. Ein Fenster zu beachten sind.

Allgemeines

Luken und Fenster müssen auf einer flachen Oberfläche eingebaut werden, die maximal +/- 1 mm Abweichung aufweist. Bei Decks mit Verbundkonstruktion (z.B. GFK) wird empfohlen das freigelegte Laminat vor Einbau der Luke mit einem entsprechendem Werkstoff zu versiegeln. Bei Durchbrüchen in metallischen Bootsdecks müssen zunächst alle scharfkantigen Ränder beseitigt werden. Falls eine elektrolytische Korrosion zwischen Deck und Aluminiumrahmen der Luke möglich ist, empfiehlt es sich den unteren Rahmenteil der Luke entsprechend zu isolieren. Luken und Fenster können nicht als Versteifungselemente betrachtet werden. Daher empfiehlt es sich das Deck ausreichend zu versteifen, damit es sich unter rauen Wetterbedingungen nicht verziehen kann. Durch das Erstellen einer neuen Öffnung auf dem Deck oder im Rumpf kann die Bootskonstruktion geschwächt werden. Im Zweifelsfall ist ein Yachtkonstrukteur oder anderer Sachverständiger hinzuziehen.

Fenster

Abbildung 1

Bei Fenster gelten Höchst- und Mindestwerte für die maximale Dicke an der Einbaustelle. Beim Einbau eines Fensters in einen sehr dicken Rumpf ist der Öffnungsspielraum unter Umständen eingeschränkt. Für Fenster werden je nach Dicke unterschiedliche Befestigungsmittel benötigt. Sollten die mit dem Fenster gelieferten Befestigungsmittel für das jeweilige Deck nicht geeignet sein, müssen die richtigen Verbindungsteile getrennt bestellt werden.

Abbildung 1



Luken

Abbildung 2

Luken sollen nicht unnötig geöffnet bzw. geschlossen werden, bis der Grundrahmen fest am Deck montiert worden ist. Luken können in Decks mit beliebiger Stärke eingebaut werden. Bei relative dünnen Decks kann jedoch der Flansch des Grundrahmens in die Kabine hineinragen. Falls eine Blende verwendet wird, muss die Öffnung 3 mm größer erstellt werden. Der Lukendeckel muss über 90 Grad hinaus geöffnet werden, damit sie auf dem Deck montiert werden kann. Sollte dies aufgrund eines Hemmnisses nicht möglich sein, so ist ein Einbau nicht möglich. Bei voller Öffnung der Lukenklappe muss diese an der Oberkante (Griffseite) abgestützt werden. Im Falle einer Abstützung in der Nähe der Scharniere besteht die Gefahr, dass die Luke durch Hebelwirkung beschädigt werden kann.

Abbildung 2

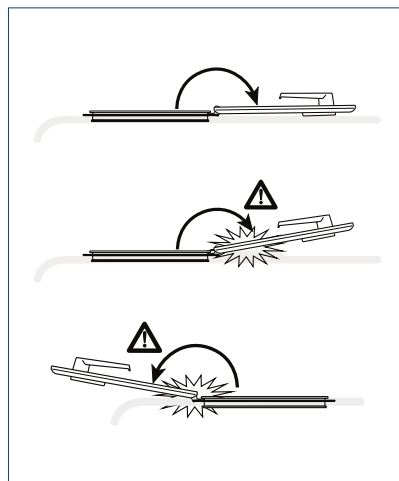

Werkzeug/Material Checkliste

- Dichtmasse und Kartuschenpresse
(Silikon/ Polyurethan)
- Montageteile (im Lieferumfang enthalten)
- Bohrmaschine und Bohrerersatz
- Stichsäge
- Schraubendreher, Imbuss, Schraubenschlüssel
(je nach Produkt)
- Zirkel (zum Markieren des Lukenradius)
- Filzstift/Lineal



Anweisung zum Lukeneinbau

Ausbau einer vorhandenen Luke

Beim Ausbau des alten Grundrahmens muss sehr vorsichtig vorgegangen werden, um eine Delaminierung und die damit einhergehende Beschädigung des Decks zu vermeiden.

Abbildung 1

Stellen Sie einen Holzsteg für die Rahmenecke her. Dabei muss das Deck geschützt werden, indem etwas Karton oder ein Stück Teppich unterlegt wird. Nun wird ein zweites Stück Holz unter dem Innenrahmen der Luke platziert. Dieses Stück muss ggf. Auf Gehrung geschnitten werden damit es nur am Grundrahmen der Luke ansetzt.

Abbildung 2

Jetzt kann das zweite Holzstück mit einer Schraubzwinde so in Richtung Steg gezogen werden, dass sich der Grundrahmen vom Deck löst.

Abbildung 3

Sobald sich der Rahmen um ein paar Millimeter gehoben hat, muss die Dichtungsmasse mit einer dünnen Messerklinge entfernt werden. Vor dem Einbau der neuen Luke sind alle Spuren der Dichtungsmasse vollständig zu beseitigen und die ursprünglichen Befestigungslöcher zu füllen.

Nachträglicher Einbau einer Luke – Öffnung markieren

Vor dem Markieren der Lukenöffnung darauf achten, dass es sich um eine ebene Oberfläche handelt (+/- 1mm).

Abbildung 4

Die Einbaumaße auf das Deck übertragen. Dabei daran denken, dass die Öffnung bei Verwendung einer Blende etwas größer sein muss. Anweisungen zur Markierung der Eckradien finden Sie auf Seite 5 im Abschnitt "Eckradien".

Abbildung 5

Setzen Sie die Luke probeweise an die Markierung an, um die Genauigkeit der Passung zu kontrollieren.

Öffnung schneiden und bohren

Darauf achten, dass keine Stromkabel, Gasleitungen oder ähnliches beschädigt werden. Entsprechende Schutzausrüstung wie z.B. Schutzbrille und Fehlerstromschutzschalter verwenden.

Abbildung 6

Ein Loch zum Einsetzen der Stichsäge bohren.

Abbildung 7

Mit der Stichsäge eine Öffnung im Deck erstellen. Dabei muss ggf. die Deckenauskleidung entfernt oder geschnitten werden.

Abbildung 8

Alternativ können die Ecken auch mit einem Topfbohrer entsprechender Größe ausgebohrt werden.

Montageanleitung Fortsetzung auf der Folgeseite.



Abbildung 1



Abbildung 2



Abbildung 3



Abbildung 4



Abbildung 5



Abbildung 6



Abbildung 7



Abbildung 8

Abbildung 9

Vor dem Auftragen der Dichtmasse die Passung der Luke prüfen.

Abbildung 10

Bei eingesetzter Luke die Bohrungen für den Grundrahmen markieren.

Abbildung 11

Luke herausnehmen und die Befestigungslöcher bohren.
Im Bereich der Scharniere den Rahmen durch Deck verschrauben während die restlichen Schrauben einfach ins Deck ausreichen.

Abdichten

Wenn Sie mit der Passung der Luke völlig zufrieden sind, können Sie die Dichtmasse großzügig auf den Teil des Rahmens auftragen, der auf dem Deck aufliegt.

Abbildung 12

Tragen Sie das Dichtmittel auch zu beiden Seiten der Befestigungslöcher auf. Beim Austausch einer vorhandenen Luke müssen die alten Befestigungslöcher ebenfalls mit Dichtmasse gefüllt werden.

Abbildung 13

Montieren Sie nun die Luke auf dem Deck. Dabei muss etwas Dichtmittel zwischen Rahmen und Deck austreten. Den Grundrahmen auf dem Deck ganz festschrauben.

Abbildung 14

Im Scharnierbereich müssen die Schrauben mit einer Mutter befestigt werden. Für den restlichen Rahmen reichen Schrauben mit selbstschneidendem Gewinde aus.

Abbildung 15

Nun die überflüssige Dichtmasse entfernen.

Abbildung 16

Der Lukeneinbau ist abgeschlossen.



Abbildung 9



Abbildung 10



Abbildung 11



Abbildung 12



Abbildung 13



Abbildung 14



Abbildung 15



Abbildung 16

Einbau eines Fensters

Öffnung markieren

Abbildung 1

Die mitgelieferte Schablone ausschneiden und Passung durch Anhalten an die Rückseite des Fensters kontrollieren. Das Fenster muss auf einer ebenen Fläche montiert werden (+/- 1mm). Schablone mit Klebestreifen am Boot befestigen und Schnittlinie markieren.



Abbildung 1

Ausschnitt erstellen und bohren

Achten Sie auf Stromkabel, Gasleitungen und andere Gefahren. Entsprechende Schutzausrüstung wie z.B. Schutzbrille und Fehlerstromschutzschalter verwenden.

Abbildung 2

Loch zum Einsetzen der Stichsäge bohren.



Abbildung 2

Abbildung 3

Mit der Stichsäge nun die Öffnung heraussägen.



Abbildung 3

Abbildung 4

Dazu muss unter Umständen vorher die Deckenauskleidung entfernt oder geschnitten werden.



Abbildung 4

Anpassung

Abbildung 5

Das Fenster wird durch Verbindung von Innen- und Außenrahmen montiert.



Abbildung 5

Abbildung 6

Vor dem Auftragen der Dichtmasse Sitz des Fensters und Klemmrings kontrollieren



Abbildung 6

Montageanleitung Fortsetzung auf der Folgeseite.

Abdichten

Beim Austauschen eines vorhandenen Fensters müssen die ursprünglichen Befestigungslöcher mit Dichtmasse gefüllt werden.

Abbildung 7

Wenn Sie mit der Passung des Fensters völlig zufrieden sind, wird es zum Abdichten noch einmal herausgenommen. Nun die Dichtmasse großzügig auf den Teil des Rahmens auftragen, der auf dem Deck aufliegt.

Abbildung 8

Das Fenster erneut montieren. Dabei muss etwas Dichtmittel zwischen dem ganzen Rahmen und dem Deck austreten.

Abbildung 9

Den Außenrahmen mit dem Innenrahmen verschrauben. Die Schraubengewinde zuvor etwas einfetten.

Abbildung 10

Nun die überflüssige Dichtmasse entfernen.

Abbildung 11

Der Einbau des Fensters ist abgeschlossen.



Abbildung 7



Abbildung 8



Abbildung 9



Abbildung 10



Abbildung 11

Lüfter

Besondere Merkmale:

- Einbau in Luke oder Deck*
- Stil passend für Luken mit Niedrig- oder Normalprofil
- Unverlierbarer Spund
- Für Deckstärken bis zu 100 mm*
- CE Kennzeichnung und auf Dichtheit geprüft
- Kein Dichtmittel erforderlich

* Bei Deckeinbau ohne Blende.

Abbildung 1 und 2

Beim Bohren und Schneiden von Plexiglas muss unbedingt von beiden Seiten aus gearbeitet werden. Wird durchgängig gebohrt oder geschnitten bricht das Plexiglas aus.

Öffnung erstellen

Abbildung 3

Die Lüfterschablone auf der Luke mit Klebeband befestigen. Darauf achten, dass keine Griffe, Streben usw. im Weg sind.

Abbildung 4

Loch für den Topfbohrer vorbohren.

Abbildung 5 und 6

Mit 80 mm (3") Topfbohrer von beiden Seiten aus Öffnung bohren. Achten Sie darauf, daß der Lukendeckel gerade aufliegen kann, wenn Sie von der Unterseite bohren.

Abbildung 7

Löcher für Schrauben vorbohren.

Abbildung 8

6 mm (1/4") Schraubenlöcher von beiden Seiten aus bohren. Achten Sie darauf, daß der Lukendeckel gerade aufliegen kann, wenn Sie von der Unterseite bohren.

Zusammenbau

Abbildung 9

Lüfter mit Innenteil, O-Ringen und Abdichtung zusammensetzen.

Abbildung 10

An der Luke montieren. In den Deckel einsetzen.

Abbildung 11

Von Innen verschrauben.

Abbildung 12

Die Montage des Lüfters ist abgeschlossen.

Abbildung 13

Der Lüfter kann auch auf Deck montiert werden. Zur Befestigung von der Oberseite aus die oberen Befestigungslöcher herausbrechen. Dabei werden die Schraubenlöcher mit Dichtmasse gefüllt. Allerdings sind andere Befestigungsschrauben erforderlich. Eine Blende ist unter Artikelnummer 361042992 erhältlich.



Abbildung 1



Abbildung 2

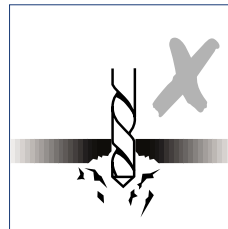

Abbildung 3

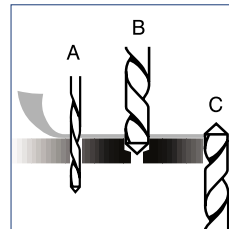

Abbildung 4



Abbildung 5



Abbildung 6



Abbildung 7



Abbildung 8



Abbildung 9



Abbildung 10

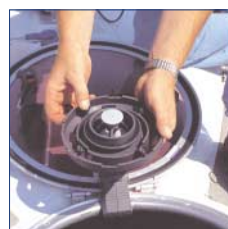

Abbildung 11



Abbildung 12



Abbildung 13

Vorschriften

CE Bereiche

CE Bereich 1

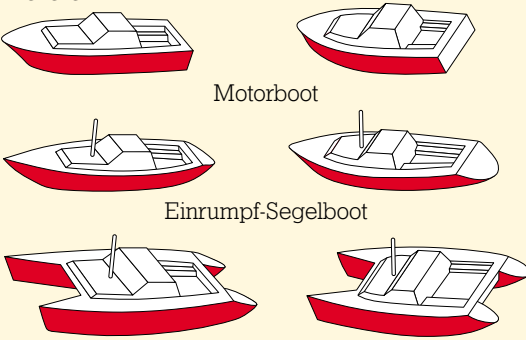

Motorboot

Einrumpf-Segelboot

Mehrrumpf-Segelboot

Bereich 1:
Rumpffseite liegt teilweise über der Wasserlinie

CE Bereich 2

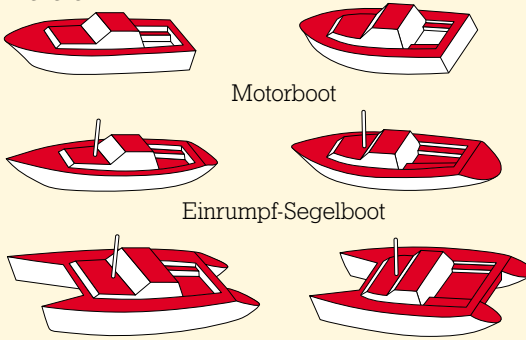

Motorboot

Einrumpf-Segelboot

Mehrrumpf-Segelboot

Bereich 2:
Bereiche außerhalb von Bereich 1, die von Personen betreten werden können

CE Bereich 3

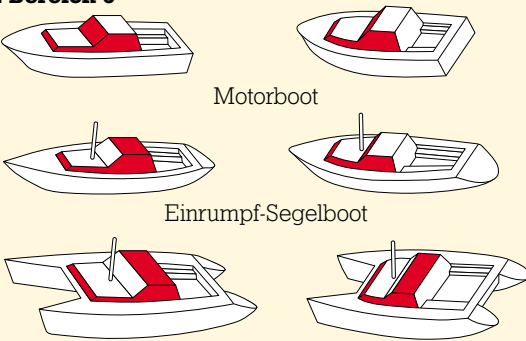

Motorboot

Einrumpf-Segelboot

Mehrrumpf-Segelboot

Bereich 3:
Bereich außerhalb von Bereich 1 oder 2, zum Beispiel Decksaufbau

CE Bereich 4

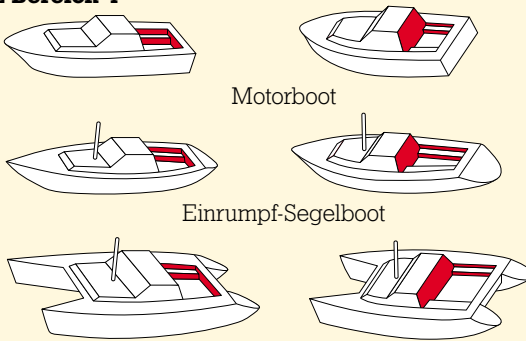

Motorboot

Einrumpf-Segelboot

Mehrrumpf-Segelboot

Bereich 4:
Teilbereiche von Bereich 3 die von direktem Aufprall durch das Meer bzw. Wellen geschützt sind, zum Beispiel Kabinenseite und Rückseite des Decksaufbaus.

Diese Zeichnungen und Hinweise dienen lediglich zur Erläuterung. Vor der Bestellung bitte die vollständigen Richtlinien einsehen.

CE Genehmigung

Die CE Regelungen gelten für Boote bis zu 24 m Länge, die in der Europäischen Union verkauft werden. Diese Regelungen sind unter Umständen auch außerhalb ihres Gültigkeitsbereichs von Nutzen.

Lewmar's Garantie erlischt, wenn das Produkt in Bereichen eingesetzt wird, für die es nicht konzipiert wurde und/oder, wenn die Montage nicht den CE-Regularien entspricht.

Die Regelungen teilen den Bootsrumf und das Deck in vier spezifische "Bereiche" auf. Ein Produkt das sich zum Einbau in einen spezifisch genehmigten Bereich eignet, ist gleichzeitig auch für den Einbau in alle Bereiche geeignet, die unter dieser Kategorie liegen. So kann z.B. ein Fenster, das für den Bereich 2 genehmigt ist auch in die Bereiche 3 und 4, jedoch nicht in den Bereich 1 eingebaut werden.

Alle hier beschriebenen Luken und Fenster haben eine CE Genehmigung. Die jeweils genehmigten Bereiche sind auf den Produktseiten angegeben.

Anm.: Für Boote mit einer Freibordlänge von mehr als 1/12 ihrer Gesamtlänge gelten andere obere Grenzwerte im Bereich 1. Siehe Sportboote-Richtlinie 94/25/EC.

Luken

| Beschreibung | Größen | Bereich |
|--------------------|--------|---------|
| Normalprofil-Luke | Alle | 2 |
| Niedrigprofil-Luke | Alle | 2 |
| Ocean Luke | Alle | 2 |

Weitere Einzelheiten zur CE Regelung entnehmen Sie bitte der Sportboote- Richtlinie 94/25/EC.

Fenster

| Beschreibung | Größen | Bereich |
|----------------------------|--------------------|---------|
| Standard Fenster | 0, 1, 1RE & 2 | 1 |
| - ohne Öffnungsmöglichkeit | 3, 4, 4L, 4R & 7RE | 2 |
| - mit Öffnungsmöglichkeit | Alle | 2 |
| "Atlantic" Fenster | 10, 30, 32 | 1 |
| - mit Öffnungsmöglichkeit | 40, 60 | 2 |
| - ohne Öffnungsmöglichkeit | Alle | 1 |
| Edelstahl-Portlight | 8 | 2 |

VORSICHT:
Ausschnittsmasse
sind unverbindlich, alle
Abmessungen müssen vor
dem Aussägen mit denen
des Produktes überprüft
und verglichen werden.

LEWMAR STANDARD FENSTER – SCHABLONENBLATT 1

Vor Gebrauch Kontrollieren, ob Schablone im Maßstab 1:1 Ausgedruckt Wurde
Beide Teile Entlang der Linie A-A Miteinander Verbinden

A →

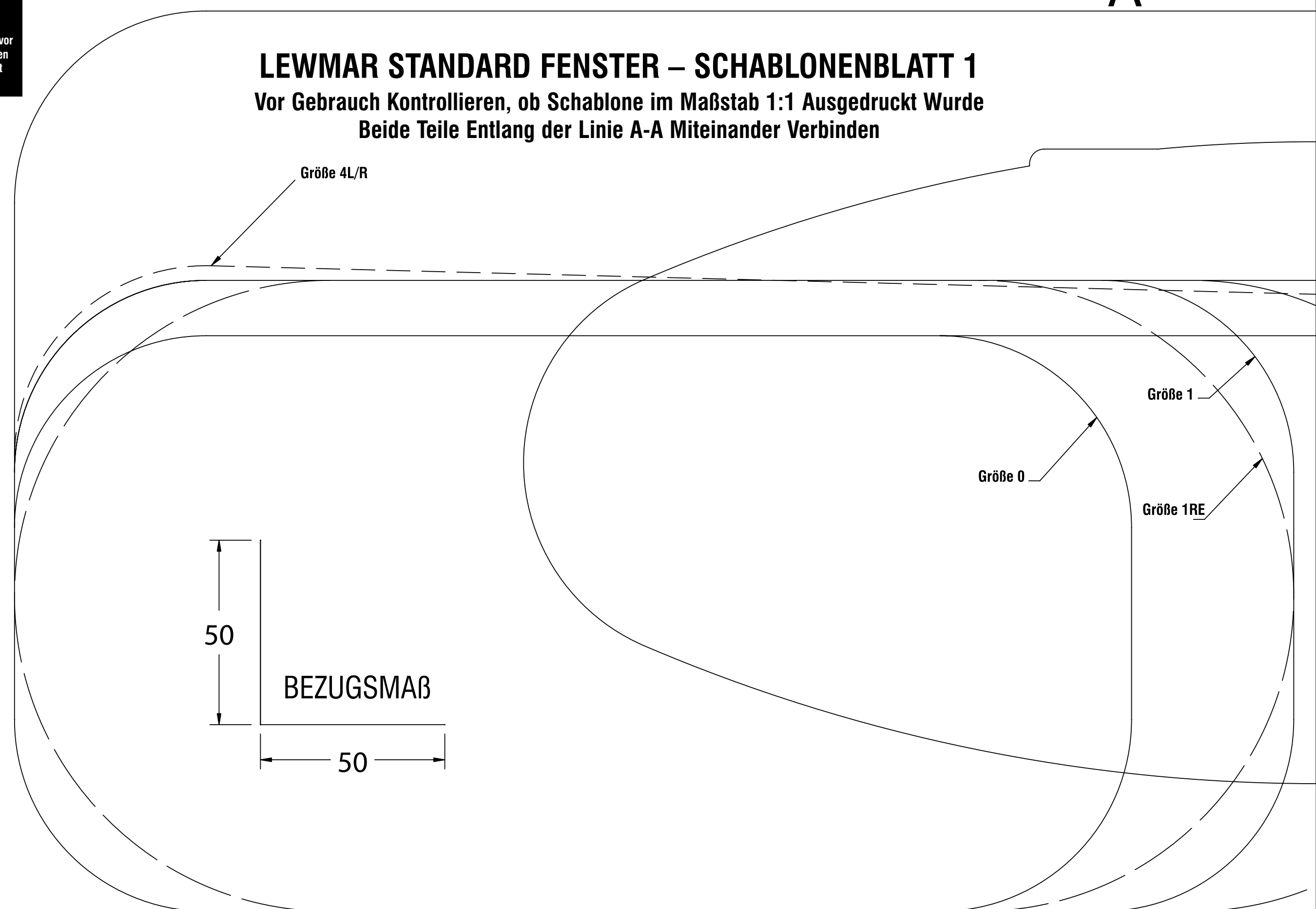

A →

VORSICHT:
Ausschnittsmasse
sind unverbindlich, alle
Abmessungen müssen vor
dem Aussägen mit denen
des Produktes überprüft
und verglichen werden.

LEWMAR STANDARD FENSTER – SCHABLONENBLATT 2

Vor Gebrauch Kontrollieren, ob Schablone im Maßstab 1:1 Ausgedruckt Wurde
Beide Teile Entlang der Linie A-A Miteinander Verbinden

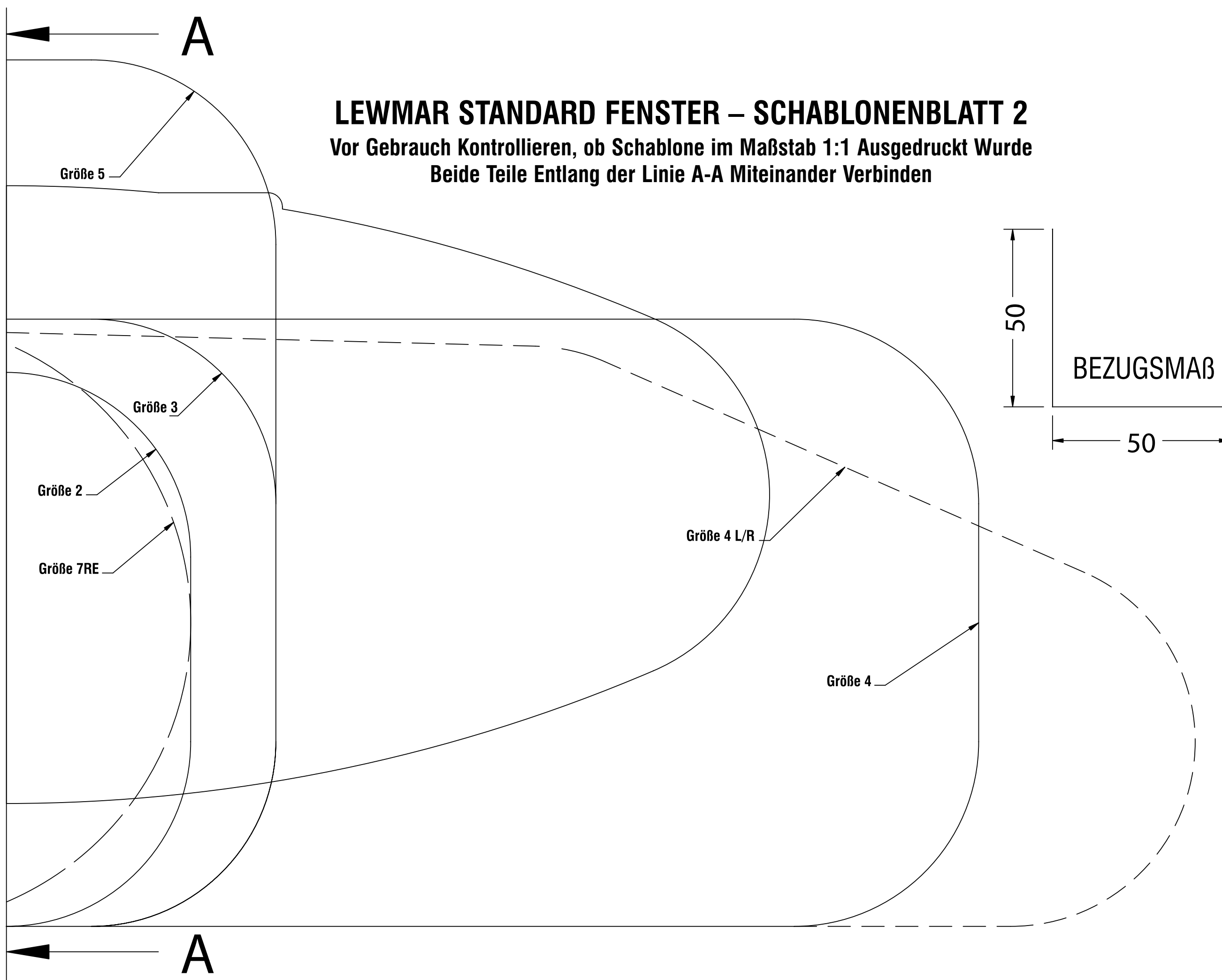



LEWMAR®

Lewmar Ltd

e-mail info@lewmar.com **website** www.lewmar.com

© Copyright 2004 Lewmar Ltd. All Rights Reserved B10439.

